

Контактор, типоразмер 14, 3-полюсный, AC-3, 335 кВт, 400/380 В (690 В) Выключатель вспомогательных цепей 33 (3 НО + 3 НЗ) с реверсивным контактором ЗТС4417-4А и добавочным сопротивлением Цепь постоянного тока с экономичным потреблением 110 В DC



наименование изделия	Вакуумный контактор
наименование типа изделия	3TF6
Общие технические данные	
типоразмер контактора	14
дополнение изделия	Нет
<ul style="list-style-type: none"> • функциональный модуль связи • вспомогательный выключатель 	Нет
напряжение развязки	1 000 V
<ul style="list-style-type: none"> • главной цепи при степени загрязнения 3 расчетное значение • вспомогательной цепи при степени загрязнения 3 расчетное значение 	690 V
выдерживаемое импульсное напряжение	8 kV
<ul style="list-style-type: none"> • главной цепи расчетное значение • вспомогательной цепи расчетное значение 	6 kV
макс. допустимое напряжение для безопасного разъединения	300 V
<ul style="list-style-type: none"> • в сетях с заземленной нейтральной точкой между двумя вспомогательными цепями • в сетях с заземленной нейтральной точкой между главной и вспомогательной цепью 	500 V
ударопрочность при прямоугольном импульсе	9,5g / 5 мс, 5,7g / 10 мс
<ul style="list-style-type: none"> • при постоянном токе 	
ударопрочность при синусовом импульсе	14,5 г/5 мс, 9,1 г/10 мс
<ul style="list-style-type: none"> • при постоянном токе 	
механический срок службы (коммутационных циклов)	5 000 000
<ul style="list-style-type: none"> • контактора типичный 	Q
справочный идентификатор согласно МЭК 81346-2:2009	
Директива RoHS (дата)	03/01/2017
Условия окружающей среды	
высота над уровнем моря при высоте над уровнем моря макс.	2 000 m
окружающая температура	-25 ... +55 °C
<ul style="list-style-type: none"> • при эксплуатации • при хранении 	-55 ... +80 °C
относительная атмосферная влажность мин.	10 %
относительная атмосферная влажность при эксплуатации	10 ... 95 %
относительная атмосферная влажность при 55 °C согласно МЭК 60068-2-30 макс.	95 %
Цепь главного тока	

число полюсов для главной цепи	3
число замыкающих контактов для главных контактов	3
число размыкающих контактов для главных контактов	0
тип напряжения для главной цепи	Переменный ток
рабочее напряжение	
• при AC-3 расчетное значение макс.	690 V
• при AC-3e расчетное значение макс.	690 V
рабочий ток	
• при AC-1	
— до 690 В при окружающей температуре 40 °С расчетное значение	700 A
— до 690 В при окружающей температуре 55 °С расчетное значение	630 A
• при AC-3	
— при 400 В расчетное значение	630 A
— при 500 В расчетное значение	630 A
— при 690 В расчетное значение	630 A
• при AC-3e	
— при 400 В расчетное значение	630 A
— при 500 В расчетное значение	630 A
— при 690 В расчетное значение	630 A
• при AC-4 при 400 В расчетное значение	610 A
• при AC-6a	
— до 500 В при пиковом значении тока n=20 расчетное значение	513 A
— до 690 В при пиковом значении тока n=20 расчетное значение	513 A
• при AC-6a	
— до 400 В при пиковом значении тока n=30 расчетное значение	342 A
— до 500 В при пиковом значении тока n=30 расчетное значение	342 A
— до 690 В при пиковом значении тока n=30 расчетное значение	342 A
поперечное сечение подключаемого провода в главной цепи при AC-1	
• при 40 °С мин. допустимый	480 mm ²
рабочий ток примерно на 200.000 коммутационных циклов при AC-4	
• при 400 В расчетное значение	300 A
• при 690 В расчетное значение	300 A
рабочая мощность	
• при AC-3	
— при 230 В расчетное значение	200 kW
— при 400 В расчетное значение	335 kW
— при 690 В расчетное значение	600 kW
• при AC-3e	
— при 230 В расчетное значение	200 kW
— при 400 В расчетное значение	335 kW
— при 690 В расчетное значение	600 kW
рабочая полная мощность при AC-6a	
• до 400 В при пиковом значении тока n=20 расчетное значение	338 kVA
• до 690 В при пиковом значении тока n=20 расчетное значение	586 kVA
рабочая полная мощность при AC-6a	
• до 400 В при пиковом значении тока n=30 расчетное значение	226 kVA
• до 690 В при пиковом значении тока n=30 расчетное значение	390 kVA
кратковременный тепловой ток длительностью не более 10 с	5 040 A
мощность потерь [Вт] при AC-3 при 400 В при расчетном значении рабочего тока на каждый проводник	45 W

мощность потерь [Вт] при AC-3e при 400 В при расчетном значении рабочего тока на каждый проводник	45 W
частота включений на холостом ходу при переменном токе	2 000 1/h
частота коммутации	
• при AC-1 макс.	700 1/h
• при AC-3e	
— при 400 В макс.	500 1/h
— при 690 В макс.	500 1/h
• при AC-2 при AC-3 макс.	200 1/h
• при AC-2 при AC-3e макс.	200 1/h
Цепь тока управления/ управление	
тип напряжения оперативного напряжения питания	Постоянный ток
оперативное напряжение питания при постоянном токе	
• расчетное значение	110 V
коэффициент рабочего диапазона, напряжение оперативного питания, расчетное значение электромагнитной катушки при постоянном токе	
• исходное значение	0,8
• конечное значение	1,1
начальная пусковая мощность электромагнитной катушки при постоянном токе	1 010 W
мощность удержания электромагнитной катушки при постоянном токе	28 W
задержка замыкания	
• при постоянном токе	76 ... 110 ms
задержка размыкания	
• при постоянном токе	10 ... 50 ms
длительность электрической дуги	10 ... 15 ms
исполнение управления коммутационного привода	Стандарт A1 - A2
Вспомогательный контур	
число размыкающих контактов для вспомогательных контактов	
• навесной	3
• с мгновенным срабатыванием	3
число замыкающих контактов для вспомогательных контактов	
• навесной	3
• с мгновенным срабатыванием	3
рабочий ток при AC-12 макс.	10 A
рабочий ток при AC-15	
• при 230 В расчетное значение	5,6 A
• при 400 В расчетное значение	3,6 A
• при 500 В расчетное значение	2,5 A
• при 690 В расчетное значение	2,3 A
рабочий ток при DC-12 при 440 В расчетное значение	0,33 A
рабочий ток при DC-12	
• при 24 В расчетное значение	10 A
• при 48 В расчетное значение	10 A
• при 110 В расчетное значение	3,2 A
• при 125 В расчетное значение	2,5 A
• при 220 В расчетное значение	0,9 A
• при 600 В расчетное значение	0,22 A
рабочий ток при DC-13	
• при 24 В расчетное значение	10 A
• при 48 В расчетное значение	5 A
• при 110 В расчетное значение	1,14 A
• при 125 В расчетное значение	0,98 A
• при 220 В расчетное значение	0,48 A
• при 600 В расчетное значение	0,07 A
надежность контакта вспомогательных контактов	одно неправильн...(17 В, 5 мА)
Номинальная нагрузка UL/CSA	

ток полной нагрузки (FLA) для 3-фазного электродвигателя

- при 480 В расчетное значение
- при 600 В расчетное значение

630 A
630 A**отдаваемая механическая мощность [л. с.]**

- для 3-фазного электродвигателя
 - при 200/208 В расчетное значение
 - при 220/230 В расчетное значение
 - при 460/480 В расчетное значение
 - при 575/600 В расчетное значение

231 hp
266 hp
530 hp
664 hp**нагрузочная способность контакта вспомогательных контактов согласно UL**

A600 / Q600

защита от коротких замыканий**исполнение плавкой вставки предохранителя**

- для защиты от коротких замыканий главной цепи
 - при типе координации 1 требуется
 - при типе координации 2 требуется
- для защиты вспомогательного выключателя от короткого замыкания требуется

gG: 1000 A (690 V, 100 kA)
gG: 500 A (690 V, 100 kA), aM: 630 A (690 V, 50 kA), BS88: 500 A (415 V, 50 kA)
предохранитель gG: 10 A**Монтаж/ крепление/ размеры****монтажное положение**

при вертикальной монтажной поверхности +/-90° поворотный, при вертикальной монтажной поверхности +/- 22.5° откидываемый вперед и назад

вид креплений

- последовательный монтаж

винтовое крепление

Да

высота

276 mm

ширина

230 mm

глубина

237 mm

необходимое расстояние

- при последовательном монтаже
 - вперед
 - вверх
 - вниз
 - вбок
- до заземленных компонентов
 - вперед
 - вверх
 - вбок
 - вниз
- до компонентов, находящихся под напряжением
 - вперед
 - вверх
 - вниз
 - вбок

20 mm
10 mm
10 mm
10 mm
20 mm
10 mm
10 mm
10 mm
20 mm
10 mm
10 mm
10 mm**Подсоединения/ клеммы****исполнение разъема питания**

- для главной цепи
- для цепи вспомогательного и оперативного тока
- на контакторе для вспомогательных контактов

Шина подключения
винтовой зажим
Винтовое присоединение**ширина соединительной шины**

30 mm

толщина соединительной шины

6 mm

диаметр отверстия

11 mm

число отверстий

1

вид подключаемых сечений проводов для главных контактов

- многопроводной
- тонкожильный с заделкой концов кабеля

70 ... 240 мм²
50 ... 240 мм²**поперечное сечение подключаемого провода для главных контактов**

- тонкожильный с заделкой концов кабеля

240 ... 50 мм²**поперечное сечение подключаемого провода для вспомогательных контактов**

- однопроводной или многопроводной
- тонкожильный с заделкой концов кабеля

0,5 ... 2,5 мм²
0,5 ... 2,5 мм²

вид подключаемых сечений проводов	
<ul style="list-style-type: none"> • для вспомогательных контактов <ul style="list-style-type: none"> — однопроводной — тонкожильный с заделкой концов кабеля • для проводов американского калибра (AWG) для вспомогательных контактов 	2x (0,5 ... 1,0 мм ²), 2x (1,0 ... 2,5 мм ²) 2x (0,5 ... 0,75 мм ²), 2x (1,0 ... 2,5 мм ²) 2x (18 ... 12)
номер американского калибра проводов (AWG) как кодируемое поперечное сечение подключаемого провода	
<ul style="list-style-type: none"> • для главных контактов • для вспомогательных контактов 	500 18 ... 12

Безопасность	
функция изделия	
<ul style="list-style-type: none"> • принудительно коммутируемый размыкающий контакт согласно МЭК 60947-4-1 • принудительная коммутация согласно МЭК 60947-5-1 	Да; По 1-му размыкателю каждого правого и каждого левого блока вспомогательных выключателей необходимо соединять последовательно Нет
степень защиты IP с лицевой стороны согласно МЭК 60529	IP00

Сертификаты/ допуски к эксплуатации

General Product Approval	Functional Safety/Safety of Machinery	Test Certificates
--------------------------	---------------------------------------	-------------------



[Type Examination Certificate](#)

[Type Test Certificates/Test Report](#)

Test Certificates	Marine / Shipping
-------------------	-------------------

[Special Test Certificate](#)

[Miscellaneous](#)



other

[Confirmation](#)

Дополнительная информация

Информация об упаковке

[Информация об упаковке](#)

Information- and Downloadcenter (каталоги, брошюры,...)

<https://www.siemens.com/ic10>

Industry Mall (Каталог и система обработки заказов)

<https://mall.industry.siemens.com/mall/ru/ru/Catalog/product?mlfb=3TF6833-1DF4>

Онлайн-генератор Сак

<http://support.automation.siemens.com/WW/CAXorder/default.aspx?lang=en&mlfb=3TF6833-1DF4>

Service&Support (руководства, инструкции по эксплуатации, сертификаты, указания, FAQ,...)

<https://support.industry.siemens.com/cs/ww/en/ps/3TF6833-1DF4>

Банк изображений (фотографии продуктов, двухмерные размерные чертежи, трехмерные модели, схемы приборов, макросы EPLAN, ...)

http://www.automation.siemens.com/bilddb/cax_de.aspx?mlfb=3TF6833-1DF4&lang=en

Характеристика: зависимая характеристика защиты, I²t, ток обрыва

<https://support.industry.siemens.com/cs/ww/en/ps/3TF6833-1DF4/char>

Другие характеристики (например: срок службы электропроводки, частота включений)

<http://www.automation.siemens.com/bilddb/index.aspx?view=Search&mlfb=3TF6833-1DF4&objecttype=14&gridview=view1>

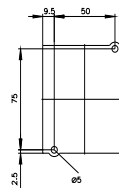
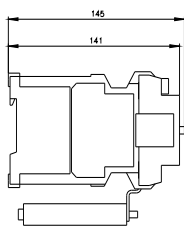
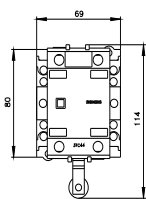
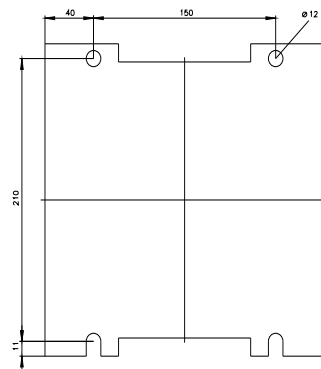
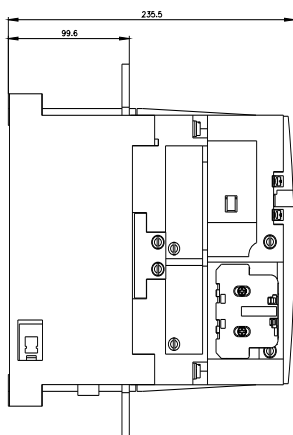
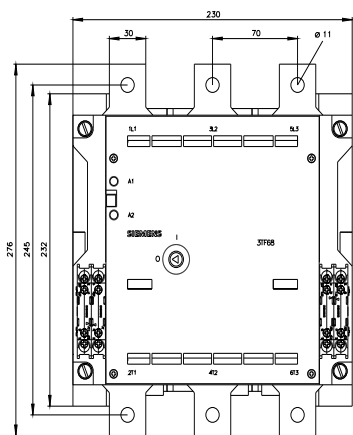

3TC4417-0Axx

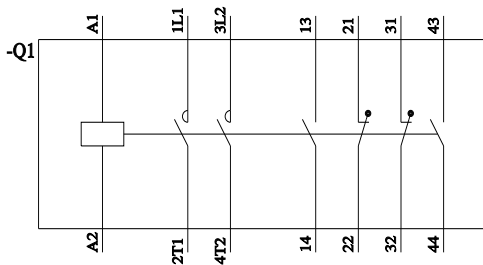

3TF(68,69)33-(1D,8D)xx

